

# D DOCTORAIR

| 取扱説明書 |  
添付文書

## 3Dフットマッサージャースツール MF-05

3D FOOT MASSAGER STOOL / MF-05

このたびはドクターエア製品をお買い上げいただきまして、誠にありがとうございます。

- 安全に正しくお使いいただくため、ご使用前にこの取扱説明書を必ずお読みください。
- 取扱説明書に記載しているイラストはイメージ図です。

## 目次

はじめに

安全のために	3
各部の名称と機能	9

使いかた

ご使用前の準備	12
3Dフットマッサージャー ツールを使用する	13
外カバーの外し方/取付け方	16

その他

お手入れと保管について	19
故障かなと思ったら	20
主な仕様	21
保証とアフターサービス	23

## 安全のために

お使いになる方や他の人への危害、財産への損害を未然に防ぐため、必ずお守りいただくことを説明しています。

次の内容(表示・図記号)をよく理解してから本文をお読みになり、記載事項は必ずお守りください。

## 警告・注意について

誤った取扱いをしたときに生じる危険や損害の程度を区分し、説明しています。



警告

誤った取扱いをしたときに、死亡や重傷に結びつく可能性があるもの。



注意

誤った取扱いをしたときに、傷害または家屋・家財などの損害に結びつくもの。

## 図記号の例

お守りいただく内容を、次の図記号で説明しています。



分解禁止

⊘は、製品の取扱いにおいて、その行為を禁止するマークです。  
⊘の中や近傍に具体的な禁止内容を絵や文章で示しています。左の図記号は「分解禁止」を意味します。



電源プラグを抜く

●は、製品の取扱いにおいて、指示に基づく行為を強制するマークです。  
●の中や近傍に具体的な指示内容を絵や文章で示しています。左の図記号は「電源プラグを抜く」を意味します。

## 警告

- 本製品は家庭用マッサージ器です。他の目的には使用しないでください。
- 医師からマッサージを禁じられている方は使用しないでください。症状を悪化させる原因になります。  
例:心臓疾患・急性疾患・有熱性疾患・血圧異常・血栓(塞栓)症・重度の動脈瘤・急性静脈瘤、各種皮膚炎および皮膚感染症(皮下組織の炎症を含む)・頸椎症・飲酒や薬を服用中の方・化学繊維でかぶれた経験のある方・健康が特にすぐれない方・疲労が激しい方など。
- 自ら意思表示ができない方や、操作が行えない方には使用させないでください。ケガや思わぬ事故の原因になります。
- ACアダプターのコードや、電源コードをマッサージ器本体や、ACアダプターの本体に巻き付けしないでください。断線による火災や感電の原因になります。
- 布団や毛布などをかぶせて使用しないでください。
- 付属のACアダプター以外は使用しないでください。また、付属のACアダプターは本製品専用です。他の機器には絶対に使用しないでください。火災や感電、故障の原因になります。
- 本製品に足を入れたまま立たないでください。
- 座面(クッション部)に座りながら足を入れないでください。
- 本製品を横にして使用しないでください。
- 角度調整スタンドを起こした状態で、体重をかけたり、座面に座ったりしないでください。ご使用にならないときや、イスとして使う際は、角度調整スタンドを閉じてください。角度調整スタンドが破損して、ケガや事故の原因になります。
- イスとしてお使いいただけますが、本体の上に立ったり、踏み台などの用途では使用しないでください。転倒によるケガや故障の原因になります。
- あしうらローラーに故意に足を強く押し当てるなどの、無理な力はかけないでください。ケガや体調不良、故障の原因になります。
- 内/外カバーを故意に外して使用したり、破れた状態で使用することは非常に危険ですので、絶対にしないでください。
- お子さまに使用させないでください。また、本体の上で遊ばせたり乗せたりしないでください。また、乳幼児を機器に近づかせないでください。思わぬ事故の原因になります。
- 本製品を倒したり、強い衝撃を与えないでください。事故や故障の原因になります。
- ストーブなどの火気の近くや、ホットカーペットなどの暖房器具の上に設置しないでください。また、タバコを吸いながらのご使用はおやめください。火災の原因になります。



禁止

## 警告

- 電源プラグをコンセントから抜くときは、電源コードを引っ張らないでください。絶縁不良になり、火災、感電、ショートによる発火の原因になります。
  - コンセントや配線器具の定格を超える使い方や、交流100V以下での使用はしないでください。火災の原因になります。
  - ご使用中はほかの作業を行わないでください。事故やケガの原因になります。
  - マッサージ器本体やアダプタージャックなどに、ピンのような鋭いものや異物を挿し込まないでください。火災や感電、事故の原因になります。
  - ACアダプターや電源コードを傷つけたり、加工したり、引っ張ったり、無理に曲げたり、ねじ曲げたり、束ねて使用しないでください。また、コードに重いものをのせたり挟み込んだりしないでください。火災や感電の原因になります。
  - けい部には使用しないでください。
- 次の方は必ず医師とご相談の上、使用してください。
- ・ペースメーカーなどの電磁障害の受けやすい体内植込型医用電子機器を使用している方
  - ・悪性腫瘍のある方
  - ・心臓に障害のある方
  - ・脚部に重度の血行障害がある方
  - ・妊娠中や妊娠の可能性のある方、出産直後の方
  - ・糖尿病など、高度の末しょう循環器障害による知覚障害のある方
  - ・施術部に創傷のある方
  - ・安静を必要とする方や、体力の衰えた方
  - ・体温38℃以上(有熱期)の方/例:急性炎症症状(倦怠感・悪寒・血圧変動など)の強い時期や衰弱しているとき
  - ・骨粗しょう症・脊椎の骨折・ねんざ・肉離れなどの急性(疼痛性)疾患の方
  - ・かつて治療を受けたところ、または疾患部へ使用する方
  - ・腱鞘炎などの整形外科的疾患の方
  - ・背骨に異常のある方・または背骨が左右に曲がっている方
  - ・医師の治療を受けている方や、上記以外にとくに体の異常を感じている方
- ご使用前に、必ず布地が破れていないか確認してください。どんな小さな破れでも見つけた場合は使用せず、ドクターエアお客様相談窓口にご相談ください。感電やケガの原因になります。
- 本製品を使用する際は、必ず外カバーを取付けた状態でご使用ください。
  - 本製品の足を入れる部分を開閉する際、手を挟まないよう十分に注意してください。ケガや思わぬ事故の原因になります。
  - ご使用前に各ボタン、タイマーが正常に動作することを確認してください。しばらくご使用にならなかった場合も、必ず確認してください。







禁止





必ず守る

## 警告

 <p>必ず守る</p>	<ul style="list-style-type: none"> <li>●ご使用中に身体に異常があらわれたり感じたりした場合や、使用しても効果があらわれない場合は、直ちに使用を中止し、医師に相談してください。事故や体調不良を起こす原因になります。</li> <li>●ACアダプターをコンセントや、マッサージ器本体のアダプタージャックなどに挿し込む際は、根元までしっかりと挿し込んでください。</li> <li>●異常が発見されたときは、そのまま使用せず、ドクターエアお客様相談窓口にご相談ください。</li> <li>●次の部位に使用する際は、必ず医師にご相談ください。             <ul style="list-style-type: none"> <li>・整形手術をした部位</li> <li>・皮膚の下に金属、プラスチック、シリコンなどを埋め込んでいる部位</li> <li>・皮膚トラブルのある部位/例:アトピー性皮膚炎、皮膚の炎症、かゆみやほてりのある部位、物理的的刺激などによる病的なシミやアザ、敏感肌、ケロイド体質など</li> <li>・痛覚、知覚障害を起こしている部位</li> <li>・胸部、陰部、頭部、骨折部位</li> </ul> </li> </ul>
 <p>電源プラグを抜く</p>	<ul style="list-style-type: none"> <li>●本製品およびACアダプターや電源コードから異常音や異臭、煙が発生したら直ちに使用を中止し、コンセントから電源プラグを抜いて、ドクターエアお客様相談窓口にご相談ください。そのまま使用し続けると火災や感電、事故の原因になります。</li> <li>●電源コードや電源プラグが傷んでいたり、電源プラグのコンセントへの挿し込みがゆるいときは、直ちに使用を中止し、コンセントから電源プラグを抜いて、ドクターエアお客様相談窓口にご相談ください。火災や感電の原因になります。</li> </ul>
 <p>ぬれ手禁止</p>	<ul style="list-style-type: none"> <li>●本製品は防水仕様ではありませんので、濡れた手で本製品およびACアダプターに触れないでください。感電の原因になります。</li> </ul>
 <p>分解禁止</p>	<ul style="list-style-type: none"> <li>●本製品の分解・改造は絶対に行わないでください。発火や事故、故障の原因になります。</li> </ul>

## 注意

 <p>禁止</p>	<ul style="list-style-type: none"> <li>●マッサージ機器本体が直接肌に触れてのご使用はおやめください。</li> <li>●他の治療器と同時に使わないでください。事故や体調不良の原因になります。</li> <li>●あしうらや足首、ふくらはぎのマッサージ以外の目的で使用しないでください。ケガや体調不良の原因になります。</li> <li>●飲酒中や飲酒後の使用はおやめください。事故やケガの原因になります。</li> <li>●ご使用中の飲食はおやめください。</li> <li>●湿疹が出ているときのご使用はおやめください。</li> <li>●ご使用中に眠らないでください。事故やケガの原因になります。</li> <li>●ご使用中に電源プラグをコンセントから抜いたりしないでください。</li> <li>●同時に複数人での使用はおやめください。</li> <li>●ご使用になる部位にアクセサリーなどの装身具をつけたまま使用しないでください。ケガの原因になります。</li> </ul>
 <p>必ず守る</p>	<ul style="list-style-type: none"> <li>●使用時間は1回10分以内にしてください。長時間使用すると、逆効果やケガの原因になります。</li> <li>●食前・食後のご使用は、十分に時間をあけてから使用してください。</li> <li>●ご使用の際は椅子などに腰掛けてご使用ください。その際は、キャスター付きのイスなどの回転椅子はお避け下さい。</li> <li>●マッサージ中に本体から足を抜く際は、必ず動作を停止し、エアバッグから空気が完全に抜けてから足を抜いてください。ケガの原因になります。</li> <li>●エアバッグから空気が完全に抜けていることを確認してから足を入れてください。ケガの原因になります。</li> <li>●本製品を移動する際は、持ち手を持ち、床から持ち上げて移動してください。引きずって移動すると、機器の破損、床面への傷の原因になります。</li> <li>●本製品に異物が挟まってないか確認してから足を入れてください。</li> <li>●使い始めは弱い刺激からマッサージを開始してください。</li> <li>●水平で安定した場所に設置してください。不安定な場所に設置すると、本体が倒れ、事故やケガ、故障の原因になります。</li> </ul>
 <p>電源プラグを抜く</p>	<ul style="list-style-type: none"> <li>●ご使用にならないときは電源を切り、電源プラグをコンセントから抜いてください。湿気、ホコリなどで絶縁不良になり、火災や漏電の原因になります。</li> <li>●本製品を移動する際は電源を切り、電源プラグをコンセントから抜いてください。</li> <li>●停電したときは直ちに電源を切り、電源プラグをコンセントから抜いてください。</li> <li>●雷が鳴り始めたら直ちに電源を切り、電源プラグをコンセントから抜いてください。</li> <li>●お手入れをする際は、必ず電源プラグをコンセントから抜いて行ってください。感電や事故の原因になります。</li> </ul>

## 性能及び安全性に関する規格

### 1. 性能

項目	仕様	備考
空気圧:圧迫機能をもつ機器	32kPa以下	試験方法: JIS T2002
自転回数:円柱側面刺激機能をもつ機器	①ほぐしもみコース 最小20回/分(±3回) 最大65回/分(±3回)  ②しぼりもみコース 最小20回/分(±3回) 最大50回/分(±3回)  ③あしうらコース 最小20回/分(±3回) 最大55回/分(±3回)	試験方法: JIS T2002

### 2. その他の性能

項目	仕様	備考
タイマー	10分(±10%)	試験方法: JIS T 2002

### 使用目的または効果

あんま、マッサージの代用。一般家庭で使用すること。

※上記以外の目的は使用しないでください。

## 各部の名称と機能

### 本体

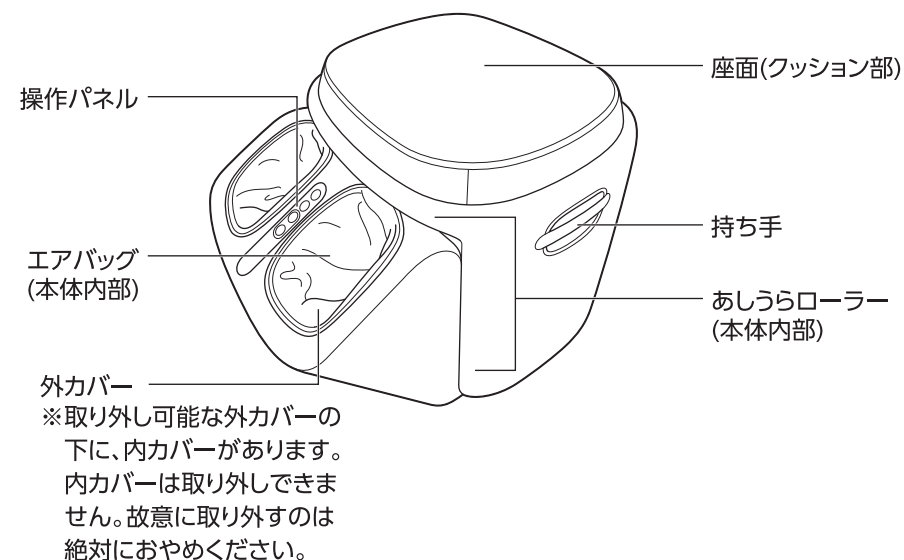

### 本体背面

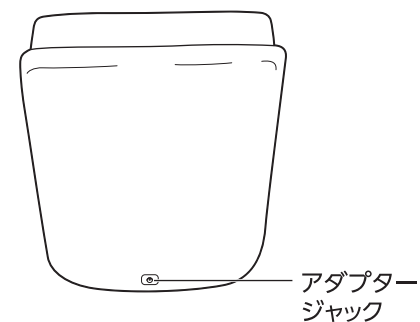

### 本体底面

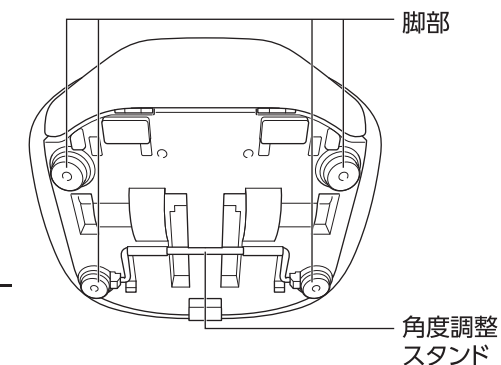

## 付属品

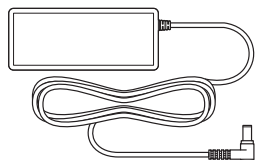

ACアダプター

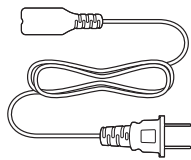

電源コード



取扱説明書  
(本書・保証書付)

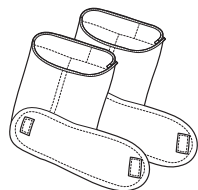

外カバー×2  
(本体取付済)

## 操作パネル



### 急停止ボタン

動作中に押すと、エアバッグのエアが抜け、全ての動作が直ちに終了します。

### 電源/コースボタン(3コース)

電源オン/オフおよび、コースの変更をします。  
電源オフのときに押すと電源が入り、ほぐしもみコースでマッサージを開始します。  
押すたびに、次の順でコースおよびLEDの点灯色が切り替わります。  
ほぐしもみ(青)→しぼりもみ(緑)→あしうら(赤)  
→OFF(LED消灯)  
※ACアダプターを本体に挿し込むと約30秒、青色LEDが点滅します。

### エア強さボタン

エアバッグの強さを調節します。  
押すたびに、次の順でコースおよびLEDの点灯色が切り替わります。  
弱(青)→中(緑)→強(赤)→弱…  
※エアバッグはオフにできません。

### ローラー入/切ボタン

あしうらローラーの入/切を切り替えます。  
押すたびに、あしうらローラーの入(LED:青点灯)/切(LED:消灯)が切り替わります。

## ご使用前の準備

### マッサージを始める前に

- ご使用前に、必ず内/外カバーに破れなどの異常がないか確認してください。異常が発見されたときはそのまま使用せず、ドクターエアお客様相談窓口にご相談ください。
- ご使用前にエアバッグやあしうらローラーの隙間などに異物がないか、手で触れてご確認ください。
- ご使用前に、各ボタンやタイマー機能が正常に動作することを確認してください。しばらくご使用にならなかった場合も必ず確認してください。
- 内/外カバーを外した状態で使用しないでください。内/外カバーのいずれかが破れた場合は使用を中止し、ドクターエアお客様相談窓口にご相談ください。

### ご使用になる場所について

- 水平で安定した場所に設置してください。不安定な場所に設置すると、本体が倒れ、事故やケガ、故障の原因になります。
- やわらかいフローリングやたたみなど、設置場所によっては設置跡や傷がつく恐れがあります。必要に応じ、床表面に本製品が当たらないよう、マットなどを敷いてください。その際、ホットカーペットはお避け下さい。
- テレビやラジオなどの映像/音響機器から1mほど離して設置してください。雑音が入る場合があります。
- ストーブなどの火気の近くや、ホットカーペットなどの上に設置しないでください。火災の原因になります。
- 浴室などの湿気が多い場所、屋外などでは使用しないでください。感電や故障の原因になります。
- 直射日光のあたる場所や、極端な高温多湿になるところには設置しないでください。
- 本製品を移動する際は持ち手を持って、両手で持ち上げて運んでください。
- 本製品を移動する際は角度調整スタンドをたたみ、足を入れる部分は閉じてください。また、ACアダプターは引きずらないようにしてください。

## 3Dフットマッサージャー スツールを使用する

### マッサージを始める

- 1 本体のアダプタージャックにACアダプターを接続し、電源コードの接続プラグをACアダプターに接続します。いずれも根元までしっかりと挿し込んでください。ACアダプターを接続したら、足を入れる部分を手で引き出します。

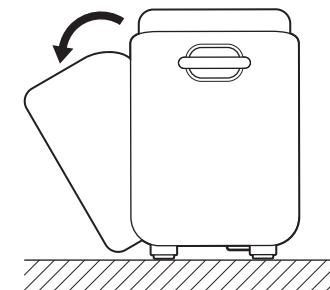

- 2 イスに腰掛けて本体に足を入れます。

- ※必ずイスなどに座ってご使用ください。キャスター付きのイスなどの回転イスは使用しないでください。
- ※角度調整スタンドの開閉の際は、指を挟まないようにご注意ください。角度調整スタンドを起こした状態で、体重をかけたり、座面に座ったりしないでください。ご使用にならないときは、角度調整スタンドを閉じてください。角度調整スタンドが破損して、ケガや事故の原因になります。
- ※角度調整スタンドを起こすことで、本体を傾けて使用することができません。角度調整スタンドは完全に止まるまでしっかり起こしてください。

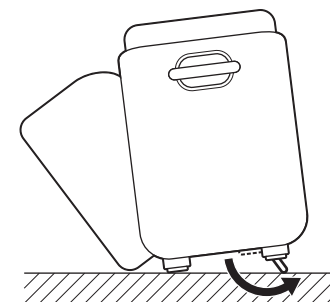



**3** 電源/コースボタンを押して電源を入れます。

次の操作でコースなどの動作を変更できます。

ほぐしもみコース、ローラー入の状態、エアバッグの強さが弱でマッサージを開始します。

### コースの変更

電源/コースボタンを押すたびに、マッサージコースが次のように切り替わります。

①ほぐしもみコース(電源オン)→②しぼりもみコース→③あしうらコース→OFF

コース説明	LED点灯色	コースの内容
ほぐしもみコース	青	あしうらローラーとエアバッグで、あしうら、足の甲、足首、ふくらはぎ全体をマッサージします。
しぼりもみコース	緑	あしうらローラーとエアバッグで足の甲、ふくらはぎ全体をしぼり、マッサージします。
あしうらコース	赤	あしうらローラーとエアバッグで、あしうら、足首、足の甲、足先を中心にほぐし、マッサージします。

### あしうらローラーの入/切

ローラー入/切ボタンを押すたびに、あしうらローラーの入(LED:青点灯)/切(LED:消灯)が切り替わります。

#### ご注意

・素足では使用しないでください。爪の長い方は短くしてからご使用ください。

### エアバッグの強さの調整をする

エア強さボタンを押すたびに、エアバッグの強さが次のように切り替わります。

弱(LED:青点灯)→中(LED:緑点灯)→強(LED:赤点灯)→弱…

※エアバッグはオフにできません。

**4** 約10分後に自動で動作が停止します。

エアバッグから空気が完全に抜けてから、足を抜いてください。

※途中でコースを切り替えても、タイマーはリセットされません。

### 緊急時や動作中に機器や身体に異常を感じたときは！

急停止ボタンを押します。

エアバッグのエアが抜け、すべての動作が停止します。

マッサージを再開する場合は、再度電源/コースボタンを押すと、動作が開始されます。その際、タイマーとコースはリセットされます。



# 外カバーの外し方/取付け方

## 外す

- 1 上部にあるファスナーの引手を取り出します。

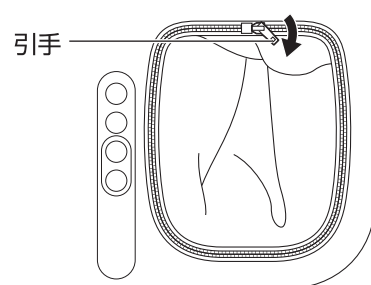

- 2 時計回りにファスナーを開けます。

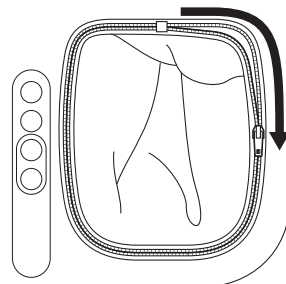

- 3 あしうら部分にある面ファスナー2箇所を剥がし、取り外します。

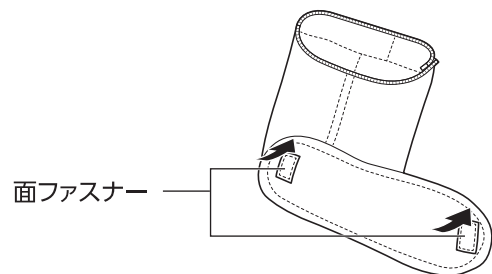

## 取付ける

- 1 外カバーのファスナーが、蝶棒(さし棒)のある方を上にします。  
内カバーの中に手を入れ、つま先とかかと部分の面ファスナーと、本体の底面にある面ファスナー2箇所を貼り合わせます。  
※外カバーは左右どちらにも取付けできます。

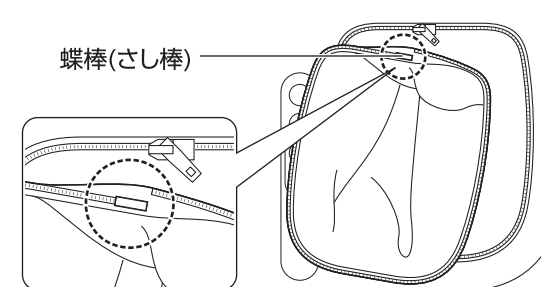

- 2 外カバーのファスナーと、本体のファスナーを合わせます。

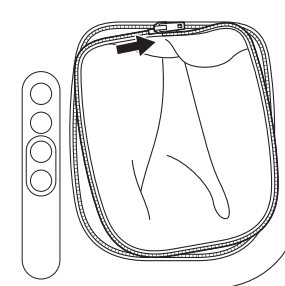

**3** 反時計回りにファスナーを閉めます。

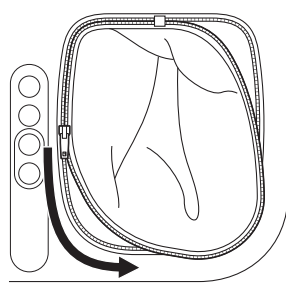

**4** ファスナーの引手を奥までしまいます。

**ご注意**

- 外カバーの下にある内カバーは取り外しできません。故意に取り外したり、破いたりすることは絶対におやめください。故障や事故の原因になります。
- 定期的に外カバーを外し、下にある内カバーの破れやほつれなどがないかご確認ください。
- 外カバーを外したままご使用にならないでください。
- 外カバーを取付ける際は、最後までしっかりとファスナーを閉じ、あしうら部分にある面ファスナーをしっかりと貼り合わせてください。

## お手入れと保管について

### お手入れについて

- お手入れをする際は、必ず電源プラグをコンセントから抜いて行ってください。感電や事故の原因になります。
- 汚れがひどい場合は、水で濡らしてかたく絞ったスポンジや、やわらかい布で拭き取ってください。その後、乾いた布で乾拭きしてください。
- 外カバーのお手入れは、外カバーについている洗濯表示タグをご確認ください。

**ご注意**

- シンナー、ベンジン、アルコールなどの溶剤や薬品類、熱湯は使用しないでください。故障や部品の割れ、変色などの原因になります。

### 保管について

- 保管の際は、必ずACアダプターと電源コードを、コンセントと本体から抜いてください。電源コードがねじれている場合は、ねじれを直して保管してください。
- 汚れやほこりを取った後、浴室などの湿気の多い場所、屋外、高温多湿になる場所や直射日光の当たる場所、お子様の手の届く場所やペットが触れる場所を避けて保管してください。
- 長期間保管される場合は、汚れやほこりが付着しないよう、カバーや袋などをかけて保管してください。
- 座面クッションの上に物を置いた状態で保管しないでください。座面がつぶれ、形状が変わるおそれがあります。

**ご注意**

- 本製品を浴室などの湿気の多い場所や、屋外などで使用したり保管したりしないでください。感電や故障の原因になります。

### 廃棄のしかた

- 本製品を廃棄する際は、お住まいの地方自治体の廃棄区分に従い、廃棄してください。
- 詳しくはお住まいの地方自治体にお問い合わせください。

## 故障かなと思ったら

### 動作中発生する音や感覚について

症状	確認していただくこと
電源/コースボタンを押しても本体が動作しない	<ul style="list-style-type: none"> <li>ACアダプターと電源コードが、本体およびコンセント両方にきちんと接続されているか確認してください。</li> <li>長時間連続で使用すると、モーター温度が上昇し、安全装置が働きます。電源を切り、1時間ほどおいてから、再度お試しください。</li> </ul>
突然停止した	<ul style="list-style-type: none"> <li>タイマーにより約10分で自動停止します。</li> <li>長時間連続で使用すると、モーター温度が上昇し、安全装置が働きます。電源を切り、1時間ほどおいてから、再度お試しください。</li> </ul>
マッサージ停止後、再度コースを選択しても、マッサージが開始しない	<ul style="list-style-type: none"> <li>終了処理中のため、操作を受け付けられない場合があります。全ての動作が終了するまで待って、再度お好みのコースを選んでください。</li> </ul>
使用時に製品から音がする	<ul style="list-style-type: none"> <li>本製品は構造上、動作音が発生しますが、異音ではありません。</li> <li>モーター音、エアーの排気音、エアーの加圧動作音、エアーの動作音</li> </ul> <p>※音が大きくなってきた場合は故障の可能性もあります。その際はドクターエアお客様相談窓口にご相談ください。</p>

※上記の方法でも治らない場合や、同じ症状が度々生じる場合は、そのままご使用にならず、電源プラグをコンセントから抜いて、ドクターエアお客様相談窓口にご相談ください。

## 主な仕様

### 本体

販売名	3Dフットマッサージャー スツール MF-05
型番	MF-05
類別	機械器具 77 バイブレーター
一般名称	家庭用電気マッサージ器
医療機器の種類	管理医療機器
医療機器認証番号	304AHBZX00003000
使用目的又は効果	あんま、マッサージの代用。一般家庭で使用すること。
最大適応体重	座面(クッション部)120kg
電源	AC100V 50/60Hz
定格消費電力	60W
エア圧力*	32 kPa 以下
タイマー*	約10分
自転回数*	①ほぐしもみコース 最小20回/分(±3回) 最大65回/分(±3回) ②しぼりもみコース 最小20回/分(±3回) 最大50回/分(±3回) ③あしうらコース 最小20回/分(±3回) 最大55回/分(±3回)
使用環境温湿度	+10 ~ +40℃ 30 ~ 85%RH
保管環境温湿度	0 ~ 40℃ 10 ~ 85%RH
寸法	約幅450×奥行390×高さ450mm
質量	約9.2kg (本体のみ)
付属品	取扱説明書(保証書付き)、ACアダプター、電源コード 外カバー×2 (本体取付済)
原材料	本体: ABS クッション部分: ウレタン 側面生地: GRの場合はPVC、BRの場合はPU クッション生地: PU
製造国	中国

※実際の時間および回数などは、使用状況、使用環境により異なります。

## ACアダプター

モデル名	定格入力	定格出力
CGSW65-120-5000II	AC100-240V 50/60Hz 1.5A	DC12V 5.0A
KL-D120500-W	AC100-240V 50/60Hz 1.5A	DC12V 5.0A

## 保証とアフターサービス

使い方・お手入れ・修理などのご相談は、お買い求めになった販売店にご連絡ください。

### 保証書

お買い上げの際に「お買い上げ日」、「販売店名」欄の記入をご確認ください。また、内容をよくお読みになり、大切に保管してください。

### 修理を依頼されるときは

「故障かなと思ったら」をご確認ください。直らない場合や、同じような症状がたびたび生じる場合は電源プラグを抜き、使用を中止してください。次の内容をお買い求め先にご連絡ください。

- お買い上げ日
- 製品型名:MF-05
- 故障の状況(できるだけ具体的に)

修理に関する  
お問い合わせ



### 保証期間内に修理を依頼される場合は

保証書の規定に則って修理致します。なお、保証期間中でも有料となる場合がありますので、保証書をよくお読みください。

保証期間:保証書に記載

### 保証期間終了後は

診断をして修理できる場合はご要望により、有料にて修理致します。修理料金は次の内容で構成されています。

- 技術料:診断・修理・調整・点検などの費用
- 部品代:修理に使用した部品および補助材料代
- 修理品の運賃:修理品の往復の送料

## 補修用性能部品の保有期間

本製品の機能を維持するために必要な部品保有期間の目安は、製造終了から5年です。部品保有期間は目安であり、実際の期間は若干異なる場合がございます。保有期間の終了をもって、保守対応は終了します。

## その他ご不明な点がある場合

アフターサービスに関するご相談およびご不明な点については、お買い求め先またはドクターエアお客様相談窓口までお問い合わせください。

## 定期点検のお願い

3Dフットマッサージャースツール MF-05の定期点検をお願いします		
<p><b>こんな症状はありませんか？</b></p> <ul style="list-style-type: none"> <li>●煙が出たり、異常なおいや音がする</li> <li>●電源コードやACアダプターが異常に熱い</li> <li>●電源コードやACアダプターを動かすと、通電したりしなかったりする</li> <li>●内部に異物や水が入った</li> <li>●本体やカバー、ACアダプターや電源コードに変形や破損がある</li> <li>●その他異常がある</li> </ul>		<p><b>ご使用中止</b></p> <p>故障や事故防止のため、電源を切り、電源コードを外して、必ずお買い上げ販売店、またはドクターエアお客様ご相談窓口にて点検、修理をご相談ください。</p>

## 無料保証規定

1. 取扱説明書・本体貼付ラベルなどの注意書に従った使用状態で、保証期間内に故障した場合は無料修理させていただきます。ただし、離島または離島に準ずる遠隔地での修理に要する交通費、宿泊費、送料（往復共）などはお客様のご負担となります。  
※保証期間内に無料修理をご依頼になる場合には販売店に本製品と本書をご持参・ご提示いただき、お申し付けください。  
※ご転居やご贈答品などで、本保証書に記載の販売店での無料修理をお受けにできない場合には、ドクターエアお客様相談窓口にご相談ください。
2. 保証期間内でも次の場合には原則として有料となります。
  - (1) 取扱説明書以外の使用上の誤りに起因する故障および損傷
  - (2) 不当な修理や改造による故障および損傷
  - (3) お買い上げ後の輸送、落下などによる故障および損傷
  - (4) 一般家庭用以外（例えば業務用など）に使用された場合の故障および損傷
  - (5) 保証書のご提示がない場合
  - (6) 保証書にお買い上げ年月日、お客様名、ご住所、販売店名の記入がない場合、あるいは字句を書き換えられた場合
  - (7) 車両・船舶などに搭載された場合に生じる故障および損傷
  - (8) 火災・地震・水害・落雷・その他天変地異・異常電圧・指定以外の使用電源（電圧、周波数）などによる故障および損傷
  - (9) 弊社（および弊社関連会社）以外で誤った修理をしたり、改造したために生じた故障および損傷
  - (10) 消耗品、本体以外の付属品の消耗
  - (11) 摩耗や劣化などによる有寿命部品の交換
3. 本保証書は日本国内においてのみ有効です。（This warranty is valid only in Japan.）
4. 本保証書は再発行いたしませんので大切に保管してください。有料修理の場合、修理品の運賃・修理部品代・技術料はお客様にてご負担願います。

修理メモ

- この保証書は、本書に明示した期間、条件のもとにおいて無料修理をお約束するものです。従ってこの保証書によって、お客様の法律上の権利を制限するものではありません。保証期間経過後の修理についてご不明な点は販売店またはドクターエアお客様相談窓口にご相談ください。

故障・修理のお問い合わせ  
| ドクターエア お客様相談窓口 |

 0120-05-8000  
10時～18時 年中無休(年末年始除く)

 DOCTORAIR

| 製造販売元 | 株式会社ドリームファクトリー

〒101-0053 東京都千代田区神田美土代町7 住友不動産神田ビル

