

D DOCTORAIR

| 取扱説明書 |

添付文書



3Dレッグマッサージャー AIR

3D LEG MASSAGER AIR / MF-09

このたびはドクターエア製品をお買い上げいただきまして、誠にありがとうございます。

- 安全に正しくお使いいただくため、ご使用前にこの取扱説明書を必ずお読みください。
- 取扱説明書に記載しているイラストはイメージ図です。

目次

はじめに

安全のために	3
各部の名称と付属品	9
操作パネルのボタンとディスプレイの機能	11
充電する	13

使いかた

3Dレッグマッサージャー AIRを使用する	14
ふくらはぎに巻く	15
マッサージを行う	16

その他



お手入れと保管について	17
故障かなと思ったら	18
主な仕様	19
保証とアフターサービス	21



安全のために

安全上のご注意

お使いになる方や他の人への危害、財産への損害を未然に防ぐため、必ずお守りいただくことを説明しています。

次の内容(表示・図記号)をよく理解してから本文をお読みにになり、記載事項は必ずお守りください。

警告・注意について 誤った取扱いをしたときに生じる危険や 損害の程度を区分し、説明しています。	
 警告	誤った取扱いをしたときに、死亡や重傷に結びつく可能性があるもの。
 注意	誤った取扱いをしたときに、傷害または家屋・家財などの損害に結びつくもの。

図記号の例 お守りいただく内容を、次の図記号で説明しています。	
 禁止	してはいけないこと。
 必ず守る	必ず行うこと。

警告



禁止

- 医師からマッサージを禁止されている方は使用しない。(症状を悪化させる原因)
例: 心臓疾患・急性疾患・有熱性疾患・血圧異常・血栓(塞栓)症・重度の動脈瘤
・急性静脈瘤・各種皮膚炎および皮膚感染症(皮下組織の炎症を含む)
- けいつい(頸椎)症・飲酒や薬を服用中の方・化学繊維でかぶれた経験のある方
- 健康が特にすぐれない方・疲労が激しい方など
- 自ら意思表示ができない方や操作が行えない方には使用させない。(事故・ケガの原因)
- 使用中はほかの作業を行わない。(事故・ケガの原因)
- コンセントや配線器具の定格を超える使い方や、AC 100V以外での使用はしない。(火災の原因)
- 乳幼児や小さなお子様に本製品を使用させたり、遊ばせたりしない。(事故・ケガの原因)
- ストープなどの火気のそばやホットカーペットの上で使用しない。(火災・故障の原因)
- タバコを吸いながら使用しない。(火災・故障の原因)
- こたつの中や暖房器具の近く、ホットカーペットの上などで使用しない。(事故・感電の原因)
- 本体のカバーを故意に外したり、破いたり、切ったりしない。(事故・ケガの原因)
- 本体やアダプタジャックなどにピンのような鋭いものや異物を挿し込まない。(火災・感電・事故の原因)
- ACアダプタを破損するようなことはしない。(火災・感電の原因)
・傷つける、加工する、引っ張る、無理に曲げる、捻じ曲げる、束ねて使用する、重いものをのせる、はさみこむ
- 付属のACアダプタ以外は使用しない。また、本製品専用のため、他の機器には使用しない。(火災・感電・事故の原因)
- 本製品は片足用のため、両足を入れて使用しない。(事故・ケガの原因)
- 自動車、自転車など運転しながら使用しない。(事故・ケガの原因)
- 使用中に立ったり歩いたりしない。(事故・ケガの原因)
- ふくらはぎのマッサージ以外の目的で使用しない。(事故・ケガの原因)
- 首に使用しない。(事故・ケガの原因)





警告





必ず守る

- 次の部位には使用しない。
 - ・ ふくらはぎ以外の部位
 - ・ 傷口などの粘膜部位
 - ・ 整形手術をした部位
 - ・ 金属、プラスチック、シリコンなどを埋め込んである部位
- 次の方は必ず医師と相談の上、使用する。
 - ・ ペースメーカーなどの電磁障害の受けやすい体内植込型医用電子機器を使用している方
 - ・ 悪性腫瘍のある方
 - ・ 心臓に障害のある方
 - ・ 脚部に重度の血行障害がある方
 - ・ 温度感覚喪失が認められる方
 - ・ 妊娠中や妊娠の可能性がある方、出産直後の方
 - ・ 糖尿病など、高度の末しょう循環器障害による知覚障害のある方
 - ・ 治療部位に創傷のある方
 - ・ 安静を必要とする方や体力の衰えた方
 - ・ 体温38℃以上(有熱期)の方
例: 急性炎症症状(倦怠感、悪寒、血圧変動など)の強い時期や衰弱しているとき
 - ・ 骨粗しょう症、脊椎の骨折、ねんざ、肉離れなどの急性(疼痛性)疾患の方
 - ・ かつて治療を受けたところ、または疾患部へ使用する方
 - ・ 腱鞘炎、むち打ち症、頸椎損傷、脊柱管狭窄症、椎間板ヘルニアの方
 - ・ 背骨に異常のある方、または背骨が左右に曲がっている方
 - ・ 医師の治療を受けている方や、上記以外に特に身体の異常を感じている方
- 使用前に布地が破れていないか必ず確認する。どんなに小さな破れでも見つけた場合は使用せず、ドクターエアお客様窓口にご相談する。(ケガ・事故の原因)
- 使用中に身体に異常があらわれたり感じたりした場合や、使用しても効果があらわれない場合は、直ちに使用を中止し、医師に相談する。(事故・体調不良の原因)
- ACアダプタの電源プラグは根元まで確実に挿し込む。(感電や発熱による火災の原因)
- 付属のACアダプタを、本体のACアダプタジャックに奥までしっかりと挿し込む。(感電や発熱による火災の原因)
- 使用前に操作ボタンが正常に動作することを確認する。しばらく使用しなかった場合も必ず確認する。
- 足のアクセサリーなどの装身具は外して使用する。

警告

 <p>禁止</p>	<p>充電池について</p> <ul style="list-style-type: none"> ●本製品はリチウムイオン電池内蔵のため、次のようなことは絶対にしない。 <ul style="list-style-type: none"> ・加熱や火中投下 ・高温環境での使用、充電、放置 ・こたつや布団に入れての使用、充電 ・毛布などを被せての使用、充電 ・直射日光が当たる場所や炎天下の車内など高温になる場所での使用、充電、放置 ●性能の劣化したリチウムイオン電池を使用しない。 性能の劣化したリチウムイオン電池の使用を続けると、発煙・発火など重大な事故につながる恐れがあります。 ●下記のような異常を感じた場合は直ちに使用を中止し、ドクターエアお客様相談窓口までご相談ください。 <ul style="list-style-type: none"> ・電池の膨張・異音・異臭 ・充電しても動作しない ・極端に使用時間が短くなった ・充電中に熱くなる
 <p>電源プラグを抜け</p>	<ul style="list-style-type: none"> ●異常・故障時には直ちに使用を中止し、コンセントからACアダプタの電源プラグを抜く。(発煙、発火、感電の原因) <p>異常・故障例: 本体、ACアダプタが傷んでいたたり、変形したり、異常音や異臭・発煙、異常に熱い場合、直ちにドクターエアお客様窓口にご相談ください。</p>
 <p>ぬれ手禁止</p>	<ul style="list-style-type: none"> ●濡れた手で本体やACアダプタに触れない。(感電・故障の原因)
 <p>風呂、シャワー室での使用禁止</p>	<ul style="list-style-type: none"> ●本製品は防水仕様ではないため、風呂場や洗面所では使用しない。(漏電による感電・発火の原因)
 <p>分解禁止</p>	<ul style="list-style-type: none"> ●分解・改造は絶対にしない。(発火、事故、故障の原因) ●内蔵充電電池の交換は危険を伴うため、絶対にしない。

注意

 <p>禁止</p>	<ul style="list-style-type: none"> ●用途以外の目的で使用しない。(ケガ・体調不良の原因) ●湿疹が出ている時は使用しない。 ●1日の使用時間は10分以内にする。(逆効果・ケガの原因) ●マッサージ以外の目的で使用しない。(ケガ・体調不良の原因) ●他の治療器と同時に使用しない。(事故・体調不良の原因) ●本体の上にとったり、立ったりしない。(ケガ・故障の原因) ●使用中に眠らない。(事故・ケガの原因) ●本製品を落としたり、重いものをのせたり、強い衝撃を加えない。(火災や感電、故障の原因) ●飲酒中や飲酒後は使用しない。(事故・ケガの原因) ●使用中にほかの作業を行わない。(事故・ケガの原因)
 <p>必ず守る</p>	<ul style="list-style-type: none"> ●電源タップを使用する際は、必ず定格容量を守る。(火災・焼損の原因) ●食前・食後は十分に時間を置いてから使用する。(体調不良の原因) ●使い始めは一番弱い刺激でマッサージを行う。
 <p>電源プラグを抜け</p>	<ul style="list-style-type: none"> ●お手入れの際は必ず電源を切り、本体からACアダプタジャックを抜いてから行う。(事故やケガ、故障の原因) ●使用時以外は電源を切り、ACアダプタの電源プラグをコンセントから抜く。(思わぬ事故の原因) ●雷が鳴り始めたら、直ちに主電源を切り、ACアダプタの電源プラグをコンセントから抜く。(故障の原因)

性能及び安全性に関する規格

1. 性能

項目	仕様	備考
空気圧: 圧迫機能をもつ機器	SOFTモード: 46kPa以下 STANDARDモード: 53kPa以下 HARDモード: 54kPa以下	試験方法: JIS T 2002

2. その他の性能

項目	仕様	備考
タイマー	5分(±10%) 10分(±10%)	試験方法: JIS T 2002

使用目的または効果

あんま、マッサージの代用。一般家庭で使用する。

※上記以外の目的には使用しないでください。

各部の名称と付属品

本体

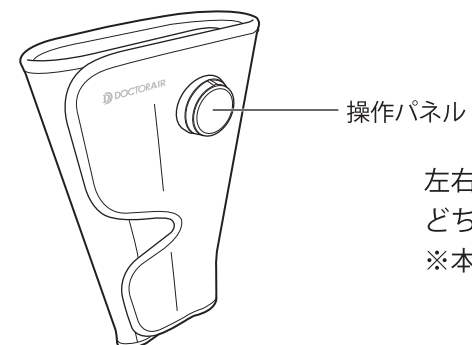

左右兼用
どちらの脚でもお使い頂けます。
※本製品は片脚用です。

内側

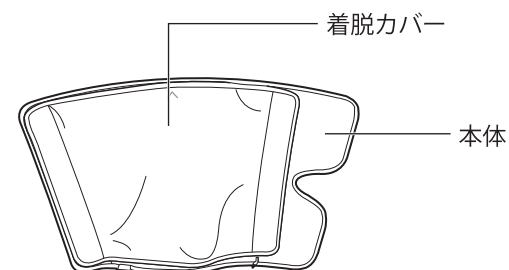

外側

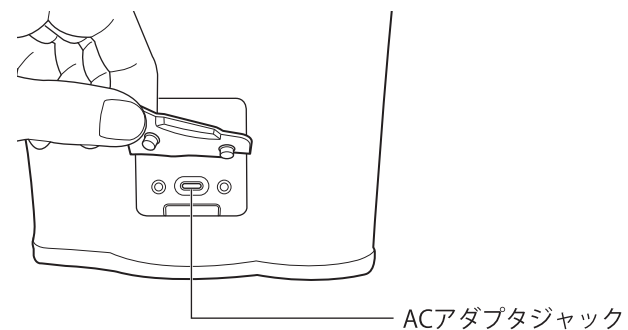

付属品

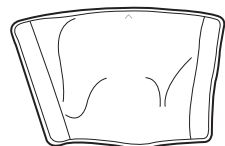

着脱カバー
(本体取付済)

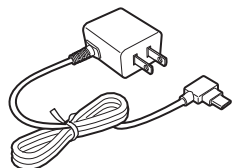

ACアダプタ



取扱説明書
(本書・保証書付)

※着脱カバーは洗濯可能です。

お手入れ方法は着脱カバーについている洗濯表示タグをご確認ください。

※本体は洗濯不可です。

お手入れ方法は17ページをご確認ください。

操作パネルのボタンとディスプレイの機能

操作パネルには、次のボタンと表示部が用意されています。

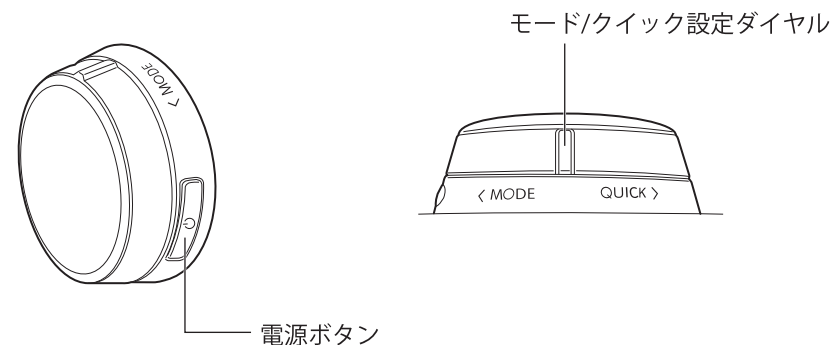

電源ボタン

長押し(約1.5秒)で電源をオンにします。

短押しで電源をオフにします。

モード/クイック設定ダイヤル

MODE方向にダイヤルを回すたびに、モードが以下の様に切り替わります。

SOFT→STANDARD→HARD→SOFT…の繰り返し

モード	マッサージ内容
SOFT	リズムカルにふくらはぎをほぐすモード
STANDARD	スタンダードなもみ上げモード
HARD	強く締め付ける、絞るようなモード

QUICK方向にダイヤルを回すたびに、クイック設定のオン/オフを切り替えます。

※クイック設定については16ページをご確認ください。

ディスプレイの機能

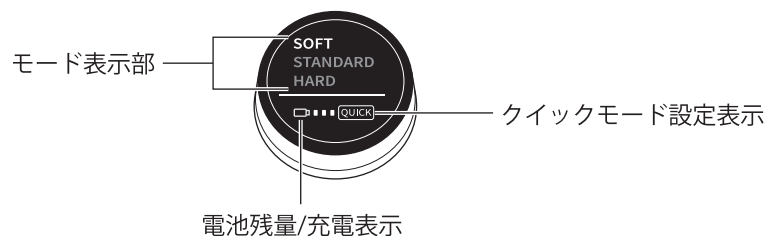

モード表示部

モード設定ダイヤルで設定したモードが白字で表示されます。

電池残量/充電表示

電池残量によって、電池残量マークが右側から順次消灯します。

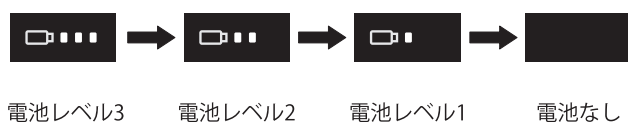

<充電中>

充電レベルによって、電池残量マークが左側から順次、点滅点灯します。

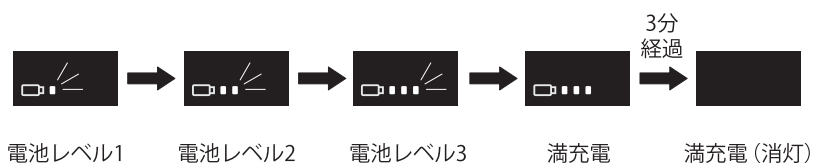

※満充電になると、約3分間全点灯後、消灯します。

※ACアダプタを引き抜いた際は、約3秒間全点灯後、消灯します。

充電する

初めてご使用になる場合や、長期間ご使用にならなかった場合は、次の手順で充電を行ってからご使用ください。また、必要に応じて定期的に充電を行ってください。

ご注意

- 充電中は動作しません。ご使用中に充電を行うと、自動的に電源が切れ、充電が開始されます。
- ご使用前に本体に損傷がないか確認してください。異常が発見された場合はそのまま使用せず、ドクターエアお客様相談窓口にご相談ください。
- ACアダプタのコードを束ねた状態で使用しないでください。
- 取扱いを誤ったために生じたACアダプタ等の故障については、当社では責任を負いかねます。

- 1 付属のACアダプタを、本体のACアダプタジャックに接続します。奥までしっかりと挿し込んでください。

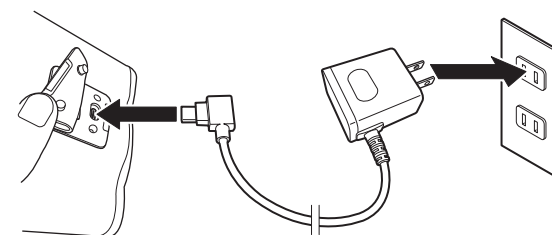

- 2 コンセントにACアダプタの電源プラグを、根元までしっかりと挿し込みます。

3Dレッグマッサージャー AIRを使用する

マッサージを始める前に

- ご使用前に布地が破れていないか必ず確認してください。どんなに小さな破れでも見つけた場合は使用せず、ドクターエアお客様相談窓口にご相談ください。
- ご使用前にエアバッグに異物がないか、手で触れてご確認ください。
- ご使用前に、電源ボタン、モード/クイック設定ダイヤル、タイマー機能が正常に動作することを確認してください。
- 本体のカバーを外した状態で使用しないでください。本体のカバー、付属の着脱カバー、いずれかが破れた場合は使用を中止し、ドクターエアお客様相談窓口にご相談ください。
- 初めてのご使用前には充電が必要です。くわしくは「充電する」(13ページ)をご覧ください。
- 肌に使用跡がつく場合があります。使用跡が気になる場合は、靴下やズボンの上から装着してください。ふくらはぎ・足に使用跡がつき、すぐにとれない場合がありますので、使用時にはご注意ください。
- 装着時に、洋服やストッキングに面ファスナーがつかないようにご注意ください。

着脱カバーを取り付ける

本体と着脱カバーは取り外しができ、着脱カバーは洗濯が可能です。

ご使用時には着脱カバーを本体に取り付けてください。

※着脱カバーのお手入れ方法は、着脱カバーについている洗濯表示タグをご確認ください。

着脱カバーを本体内側の左端に合わせて、面ファスナーで取り付けます。

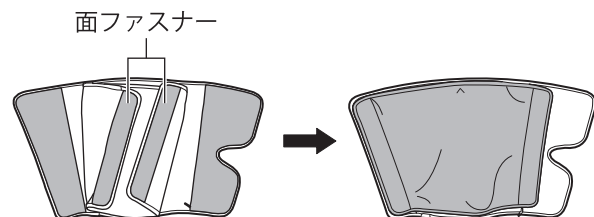

※ご購入時は本体取付済です。

ふくらはぎに巻く

1 下側の先端をかかとに合わせます

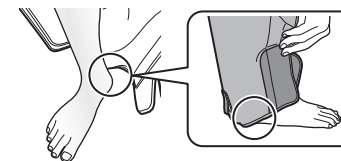

2 着脱カバーの△マークをふくらはぎの中心に合わせます

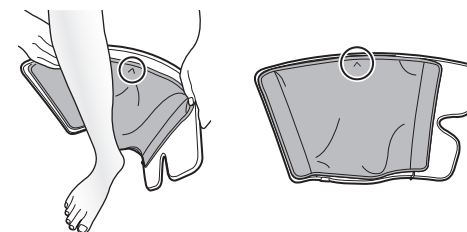

3 足首、ふくらはぎの順に巻きつけます

- ①面ファスナーの端を持って足首→ふくらはぎの順で固定します。
- ②面ファスナーが浮かないように○部分をしっかりとめてください。

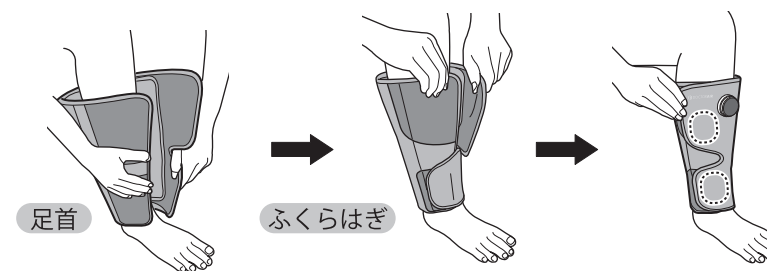

マッサージを行う

- 1 電源ボタンを長押し(約1.5秒)します。
電源が入り、本体ディスプレイのモード表示部「SOFT」ランプが白色に点灯します。
 - 2 MODE方向にダイヤルを回してモードを調節します。
MODE方向にダイヤルを回すたびにモードが以下の様に切り替わります。
SOFT→STANDARD→HARD→SOFT…の繰り返し
 - ＜クイックモードを開始する場合＞
 - QUICK方向にダイヤルを回してクイック設定のオン/オフを切り替えます。
 - クイックモードとは、約5分のマッサージプログラムです。
 - 短時間でケアをしたい方におすすめです。
 - SOFT、STANDARD、HARDの通常モードの途中で操作をすると、プラス5分でマッサージが終了します。
 - ※但し、トータル10分でマッサージは終了します。
- ※電源オン後、約5秒間無操作の場合、SOFTモードが開始します。
 ※動作中、モード及びクイック設定を切り替えても、タイマーはリセットされません。

途中で動作を停止するには

電源ボタンを押すと、本体の電源がオフになります。

お手入れと保管について

お手入れについて

ご注意

- お手入れの前に、必ず電源を切ってください。
- シンナー・ベンジン・アルコールなどの溶剤や薬品類、熱湯は使用しないでください。故障や部品の割れ、変色などの原因になります。
- 本体は乾いた柔らかい布で汚れをふき取ってください。
汚れがひどい場合は、水で濡らして固くしぼったスポンジや、やわらかい布で拭き取ります。その後、乾いた布で乾ぶきしてください。ドライクリーニングやタンブラー乾燥は避けてください。
- 着脱カバーのお手入れは、着脱カバーについている洗濯表示タグをご確認ください。

保管について

- 保管の際は、必ず電源を切り、ACアダプタをコンセントと本体のACアダプタジャックから抜いてください。
- ACアダプタのコードがねじれている場合は、ねじれを直して保管してください。
- 汚れやほこりをよくふき取り、お風呂や洗面所などの水場や湿気の多い場所、直射日光が当たる場所を避けて保管してください。
- 乳幼児や小さなお子様の手の届く場所や、ペットが触れる場所での保管はおやめください。
- 長期間保管される場合は、汚れやほこりが付着しないよう、カバーなどをかけて保管してください。

廃棄する場合は

本体にはリチウムイオン充電電池が内蔵されています。廃棄の際は、お住まいの地方自治体の条例に従って処分してください。条例の詳しい内容は、各地方自治体にお問い合わせください。その他の付属品も、お住まいの地方自治体の廃棄区分に従って処分してください。

故障かなと思ったら

症状	確認していただくこと
電源を入れても動かない	・十分に充電されていない可能性があります。 再度充電を行ってください。
突然停止した	・タイマーによって自動的に停止したのではないかどうかを確認してください。
使用時に製品から音がする	・本製品は構造上、動作音が発生する場合があります。 異常ではありません。

上記の方法でも直らない場合は、ドクターエアお客様相談窓口にご相談ください。

主な仕様

本体

製品名	3Dレッグマッサージャー AIR
型番	MF-09
類別	機械器具77バイブレーター
一般名称	家庭用エアマッサージ器 (JMDNコード：34663000)
医療機器の種類	管理医療機器
医療機器認証番号	306AHBZX00015000
使用目的又は効果	あんま、マッサージの代用。 一般家庭で使用すること。
電源	充電式 (リチウムイオン充電電池内蔵3.7V 2000mAh)
定格入力	AC100-240V 50/60Hz
定格消費電力	5W
エア圧力※	SOFTモード：46kPa以下 STANDARDモード：53kPa以下 HARDモード：54kPa以下
タイマー※	約10分 ※クイックモード時：約5分
寸法	約W 340mm × H 210mm × D 70mm
質量	約560g

使用環境温度	+10℃～+40℃、85%R.H.以下
保管環境温度	-10℃～+60℃、85%R.H.以下
原材料	ABS、PC、PP、シリコン、ポリエステル
付属品	着脱カバー、ACアダプタ、取扱説明書（保証書付）
生産国	中国

※実際の時間およびエア圧力などは、使用状況、使用環境により異なります。

ACアダプタ

モデル名(型番)	定格入力	定格出力
XH0500-1000WJ	AC100-240V 50/60Hz 0.2A	DC5.0V 1.0A
IVP0500-1000P	AC100-240V 50/60Hz 0.5A	DC5.0V 1.0A

※製品の仕様およびそのデザインは性能・機能向上のため予告なく変更する場合があります。

保証とアフターサービス

使いかた、お手入れ、修理などのご相談は、お買い求めになった販売店またはドクターエアお客様相談窓口にご連絡ください。

保証書

お買い上げの際に「お買い上げ日」、「販売店名」欄の記入をご確認ください。また、内容をよくお読みになり、大切に保管してください。

修理を依頼されるときは

「故障かなと思ったら」(18ページ)をご確認ください。直らない場合や、同じような症状がたびたび生じる場合は電源を切り、次の内容をお買い求め先にご連絡ください。

お買い上げ日
製品型名:MF-09
故障の状況(できるだけ具体的に)

修理に関する
お問い合わせ



保証期間内に修理を依頼される場合は

保証書の規定に則って修理いたします。なお、保証期間中でも有料となる場合がありますので、保証書をよくお読みください。

保証期間:保証書に記載

保証期間終了後は

診断をして修理できる場合はご要望により、有料にて修理いたします。修理料金は次の内容で構成されています。

技術料:診断・修理・調整・点検などの費用
部品代:修理に使用した部品および補助材料代
修理品の運賃:修理品の往復の送料

無料保証規定

補修用性能部品の保有期間

本製品の機能を維持するために必要な部品保有期間の目安は、製造終了から5年です。部品保有期間は目安であり、実際の期間は若干異なる場合がございます。

保有期間の終了をもって、保守対応は終了します。

その他ご不明な点がある場合

アフターサービスに関するご相談およびご不明な点については、お買い求め先またはドクターエアお客様相談窓口にご相談ください。

定期点検のお願い

3Dレッグマッサージャー AIRの定期点検をお願いします	
こんな症状はありませんか?	ご使用中止
<ul style="list-style-type: none"> ●煙が出たり、異常なおいや音がする ●ACアダプタが異常に熱い ●ACアダプタを動かすと、通電したりしなかったりする ●内部に異物や水が入った ●本体、ACアダプタに変形や破損がある ●その他異常がある 	
	<p>故障や事故防止のため、電源を切り、コンセントからACアダプタを抜いて、必ずお買い上げ販売店、またはドクターエアお客様ご相談窓口にて点検、修理をご相談ください。</p>

1. 取扱説明書・本体貼付ラベルなどの注意書に従った使用状態で、保証期間内に故障した場合は無料修理させていただきます。ただし、離島または離島に準ずる遠隔地での修理に要する交通費、宿泊費、送料(往復共)などはお客様のご負担となります。
※保証期間内に無料修理をご依頼になる場合には販売店に本製品と本書をご持参・ご提示いただき、お申し付けください。
※ご転居やご贈答品などで、本保証書に記載の販売店での無料修理をお受けになれない場合には、ドクターエアお客様相談窓口にご相談ください。
2. 保証期間内でも次の場合には原則として有料になります。
 - (1) 取扱説明書以外の使用上の誤りに起因する故障および損傷
 - (2) 不当な修理や改造による故障および損傷
 - (3) お買い上げ後の輸送、落下などによる故障および損傷
 - (4) 一般家庭用以外(例えば業務用など)に使用された場合の故障および損傷
 - (5) 保証書のご提示がない場合
 - (6) 保証書にお買い上げ年月日、お客様名、ご住所、販売店名の記入がない場合、あるいは字句を書き換えられた場合
 - (7) 車両・船舶などに搭載された場合に生じる故障および損傷
 - (8) 火災・地震・水害・落雷・その他天変地異・異常電圧・指定以外の使用電源(電圧、周波数)などによる故障および損傷
 - (9) 弊社(および弊社関連会社)以外で誤った修理をしたり、改造したために生じた故障および損傷
 - (10) 消耗品、本体以外の付属品の消耗
 - (11) 磨耗や劣化などによる有寿命部品の交換
3. 本保証書は日本国内においてのみ有効です。(This warranty is valid only in Japan.)
4. 本保証書は再発行いたしませんので大切に保管してください。有料修理の場合、修理品の運賃・修理部品代・技術料・出張料はお客様にてご負担願います。

修理メモ

- この保証書は、本書に明示した期間、条件のもとにおいて無料修理をお約束するものです。従ってこの保証書によって、お客様の法律上の権利を制限するものではありません。保証期間経過後の修理についてご不明な点は販売店またはドクターエアお客様相談窓口にご相談ください。